



BABY CARE PRODUCTS

tiamo
collection



MARCUS & MARCUS

Información

Plastolit, es una fábrica de plásticos fundada en 1959, en Montevideo, que ha trabajado de manera ininterrumpida.

Producimos más de 500 productos diferentes en las líneas de bazar, cocina, hogar y juguetería, siendo así la única fábrica de juguetes de plásticos del país. También, contamos con más de 600 productos importados.

Respetuosos de las normativas industriales y sanitarias, nuestros productos están elaborados por materias primas y tintas no tóxicas, libres de BPA, garantizando calidad y seguridad a nuestros clientes.

Así ha sido nuestra conducta a lo largo de más de 60 años de actividad industrial y comercial.

En este catálogo encontrará una la nueva línea de productos para la primera infancia.

Con marcas de origen europeo como Olmitos, Marcus and Marcus y Tiamo que tienen una calidad excepcional

Si quiere saber más sobre nuestros productos y servicios puede visitar nuestra página web, www.plastolit.com.uy

• *Fabricando tus sueños desde 1959* •

BABY CARE PRODUCTS





DORMIR
sleep

BPA
FREE

LIBRE BPA
bpa free

HOGAR
home



MÚSICA
music

PRIMEROS PASOS
first steps



SONIDO
sound

SEGURIDAD
safety



LUZ
light

VIAJAR
travel



PILAS
baterias



VIBRACIÓN
vibration

BAÑO
bath



MOVIMIENTO
movement

COMER
eat



APTO MICROONDAS
microwavable

JUGAR
play



Cuna de viaje+Cambiador+Juguetero

Travel cot+Changing mat+Toy bar



• 1722 FOX



- +0m
- Hasta 15 kg. o 86 cm.
- Open 66 x 79 x 126 cm.
- Closed 22 x 23 x 80 cm.
- 11'2 kg.
- EN 716-1/2:2008+A1:2013



Colchón elevador incluido | Bolsillo guarda objetos | Incluye juguetero extraíble con peluches de actividades | Cambiador | Ruedas para facilitar su ubicación | Puerta frontal con cremallera | Plegado compacto | Bolsa de transporte incluida.

Second mattress level included | Bag to hold objects | Includes removable toy bar with activity soft toys | Changing mat | Wheels to assist location | Zippered front door | Compact fold | Carry bag included.



1.



2.

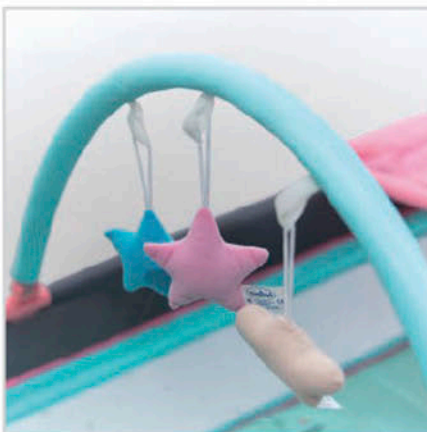

3.



4.

1.Cambiador | 1.Changing mat | 2.Bolsillo guarda objetos | 2.Bag to hold objects | 3.Juguetero extraíble | 3.Removable toy bar | 4.Puerta frontal con cremallera | 4.Zippered front door.

Cuna de viaje+Cambiador

Travel cot+Changing mat

ES1701



- +0m
- Hasta 15 kg. o 86 cm.
- Open 121 x 86 x 77 cm.
- Closed 23 x 26 x 80 cm.
- 11'20 kg.
- EN 716-1/2:2008+A1:2013

Fabricada en aluminio muy ligero | Confección muy acolchada | Incluye cambiador extraíble | Colchón elevador | Puerta frontal con cremallera | Ruedas para facilitar su ubicación | Plegado compacto | Bolsa de transporte incluida.

Made of lightweight aluminum | Clothing very cushioned | Includes changing mat removable | Lifting mattress | Zippered front door | Wheels to assist location | Compact fold | Carry bag included.



1.



2.



3.



4.

1. Incluye cambiador extraíble | 1. Includes changing mat removable | 2. Puerta frontal con cremallera | 2. Zippered front door | 3. Bolsillo guarda objetos | 3. Bag to hold objects | 4. Ruedas para facilitar su ubicación | 4. Wheels to assist location.

Cuna de viaje plegable Travel cot foldable



• 1676 TRIANGLES

- +0m
- Hasta 15 kg. o 86 cm.
- Open 66 x 79 x 126 cm.
- Closed 22 x 23 x 126 cm.
- 8'6 kg.
- EN7 16-1
- UNE EN 16890:2018

Ruedas para facilitar su ubicación con freno de seguridad | Plegado compacto | Bolsa de transporte incluida.

Wheels to assist location, with safety brake | Compact fold | Carry bag included.



• 1675 CATS



Cuna de viaje+Cambiador+Juguetero Travel cot+Changing mat+Toy bar



Colchoneta elevadora incluido | Bolsillo guarda objetos | Incluye juguetero extraíble con peluches de actividades | Cambiador | Ruedas para facilitar su ubicación | Puerta frontal con cremallera | Plegado compacto | Bolsa de transporte incluida.

Second mattress level included | Bag to hold objects | Includes removable toy bar with activity soft toys | Changing mat | Wheels to assist location | Zippered front door | Compact fold | Carry bag included.



▪ 1726 TOUCAN



▪ 1727 TOWN

Sacos cuna Sleeping cot sacs

• 1146 BALLONS



- +0m
- Open 60 x 120 cm.
- 0'980 kg.

Muy práctico para que el bebé duerma en su cuna muy calentito | Fabricados en tejido muy acolchado | Con cremallera perimetral para un mejor acceso | Provisto de gomas ajustables para que se adapten al colchón | Parte superior acolchada para el invierno y con relleno extraíble para el verano | Se adapta a los colchones de cuna de 120 x 60 cm. | Relleno extraíble para su limpieza.

Very practical for the baby sleep in the playard very warm | Made of fabric very padded | With perimetral zip for easy Access | With adjustable elastic band to fit at the mattress | Quilted top for the winter and can be removed in the summer | They fit to mattresses of playards or cots 120 x 60 cm. | Filling removable for cleaning.

Sacos cuna Sleeping cot sacs



• 1169 SACO CUNA RABBIT

- +0m
- Open 60 x 120 cm.
- 0'980 kg.

Muy práctico para que el bebé duerma en su cuna muy calentito | Fabricados en tejido 100% algodón muy acolchado | Con cremallera perimetral para un mejor acceso | Provisto de gomas ajustables para que se adapten al colchón | Parte superior acolchada para el invierno y con relleno extraíble para el verano | Se adapta a los colchones de cuna de 120 x 60 cm. | Relleno extraíble para su limpieza.

Very practical for the baby sleep in the playard very warm | Made of fabric 100% very padded | With perimetral zip for easy Access | With adjustable elastic band to fit at the mattress | Quilted top for the winter and can be removed in the summer | They fit to mattresses of playards or cots. 120 x 60 cm. | Filling removable for cleaning.



Colchón cuna/Alfombra juegos Mattress playard/Play carpet



Alfombra de actividades



CC9636

RECOMMENDED AGE

+ 0 m

DIMENSIONS

130 X 130 cm

CATEGORÍA DE PRODUCTO

Alfombras de actividades, Jugar

TAGS

acolchado, alfombra

Descripción del Producto

- Divertida alfombra de juegos muy acolchada para un buen confort.
- Con multi-actividades y de colores brillantes que atraen la atención del niño.
- Espejo fijo y juguete extraíble.
- Con varias texturas para que el bebé descubra diferentes tactos.
- Gran tamaño: 130 x 130 cm

+0m

115 x 97 cm.

3 en 1

Se puede utilizar en 3 posiciones

Colchón cuna/Alfombra juegos Mattress playard/Play carpet



• 1060 ANIMALS

- +0m
- Open 120 x 3 x 120 cm.
- Closed 60 x 12 x 60 cm.
- 0'980 kg.

Confortable, de gran tamaño y muy práctica para jugar y descansar según se utilice de forma abierta, cuadrada o rectangular | Se adapta a la mayoría de cunas de viaje estándar (120 x 60 cm.) | Fácil de transportar, si se pliega queda muy reducida y tiene asas para su transporte | Desenfundable para su limpieza.

Very comfortable, large size and practical to play and relax according to be use open, square or rectangular | Fits most of standard travel cots (120 x 60 cm.) | Very easy to carry if folds is very small and it comes equipped with handles for transport | Removable for cleaning.



• 1061 BALLOON



1.



2.



3.

1.Plegable | 1.Foldable | 2.Se adapta a la mayoría de cunas de viaje estándar | 2.Fits most of standard travel cots | 3.De gran tamaño | 3.large size.

Barrera plegable cama 150 cm. Foldable net barrier 150 cm.



- 7646 FOREST ANIMALS
- +18m
- Open 59'50 x 151 cm.
- Closed 80 x 10 x 22 cm.
- 3kg.
- BS7972:2001+A1:2009

Muy prácticas para que el niño esté seguro en la cama y evitar caídas | Su red permite total visibilidad del niño | Muy cómodas para hacer la cama, no hace falta extraerlas gracias a su movimiento abatible.

Very practical to make sure that the child is safe in the bed and will not fall out | The net gives total visibility of the child | Very convenient when making the bed, no need to remove them as they can be folded down.

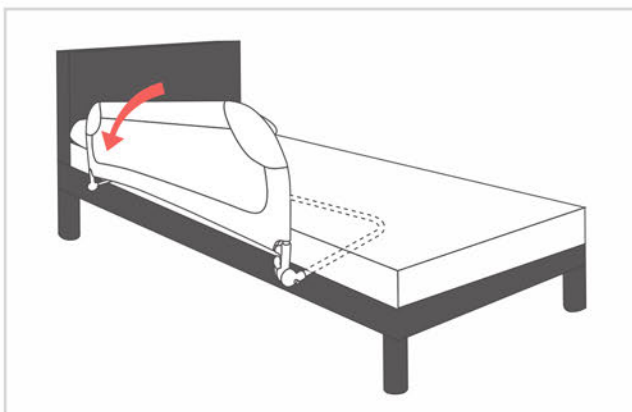

1.



2.

1. Abatible | 1. Foldable | 2. Sistema de cierre más seguro | 2. System of closing more secure.

Barrera plegable cama 130 cm. Foldable net barrier 130 cm.



• 7650 BABIES



• 7651 GOOD NIGHT

- +18m
- Open 50 x 130 cm.
- Closed 65 x 18'5 x 7'50 cm.
- 2'500 kg.
- BS7972:2001+A1:2009

Ideal para viajar (con bolsa de transporte) y de fácil instalación | Evita que el niño caiga mientras duerme | No hace falta extraerla para hacer la cama gracias a su movimiento abatible | Nuevo sistema de sujeción de placas metálicas permite que la barrera quede bien sujeta evitando que se desplace | Su red permite la total visibilidad del niño.

Perfect for travelling (with travel bag) and easy installation | When the baby moves from cot to bed to prevent baby from falling during sleep | Easy to insert under the mattress | When making the bed, no need to remove them as they can be folded down | New fixing system allows the rail to be fastened securely so that it does not move | The net gives total visibility of the child.



1.



2.



3.

1. Nuevo sistema de sujeción | 1. New fixing system | 2. Bolsa de transporte | 2. Carry bag | 3. Muy fácil de instalar | 3. Easy to install.

Cojín maternal

Maternity cushion



• 2607 BEIGE

- +0m
- 48 x 14 x 57 cm.
- 100% Algodón

Fabricado con materiales de alta calidad y con tejidos de algodón muy suave | Doble funcionalidad: almohada de lactancia o cojín maternal | Ayuda a que la lactancia se desarrolle de la forma más cómoda tanto para la mamá como para el bebé | Se recomienda su uso para el relax y confort de la mamá durante el periodo de gestación, es un producto idóneo que facilita el descanso de la zona lumbar y del vientre materno | Se puede utilizar también para el relax del bebé ayudando a que mantenga su equilibrio.

High quality materials with soft, user-friendly cotton fabrics | Dual function as a breastfeeding support and a maternity cushion | Help increase breastfeeding comfort for mothers and babies alike | We recommend for relaxation and comfort during pregnancy, this is an ideal product for providing proper support during pregnancy, aiding relaxation in the lumbar region or to support the stomach during the final months of pregnancy | May also be used to support babies, preventing falls and helping balance.



1.



2.



3.

1. Cojín maternal | 1. Maternity cushion | 2. Almohada de lactancia | 2. Breastfeeding support | 3. Relax para el bebé | 3. Support babies.

Lamparitas noche Mini night-light lamps



• 0703 SWEET DREAMS



• 0704 HIPPO



• 0705 ERIZO



• 0706 MY BEST FRIEND



- +0m
- 9 x 12 x 13 cm.
- 0'143 kg.
- 220 V Max. 7 W



Una lamparita quitamiedos práctica y decorativa para un sueño tranquilo.

Practical and decorative mini nightlight lamp for a comfortable dream.



Expositor lamparitas noche Display mini night-light lamps



• 0701 DISPLAY



- +0m
- 25 x 40 x 31'5 cm.



Expositor para 4 lamparitas noche (Lamparitas no incluidas).

Display case for 4 mini night-light lamps (Mini night-light lamps not included).

Hamaca posiciones

Baby rocker positions



• 3126 CLOUDS ELEPHANT



• 3127 JUNGLE FRIEND



- Hasta 6 meses o 9 kg. aprox.
- Open 74 x 48 x 51 cm.
- Closed 78 x 48 x 10 cm.
- 2'800 kg.
- EN 12790:2009



Muy acolchada | Altura regulable en 3 posiciones | Dos modos: fija o balancín | Arnés de sujeción acolchado | Juguetero extraíble con peluches de actividades | Se pliega fácilmente ocupando poco espacio | Confección desenfundable para su limpieza.

Super-cushioned | 3 position height adjustment | Can be used in two ways: fixed or rocking | Padded safety harness | Includes remove soft toy play bar with activities | Easy to fold, taking up little space | Loose cover removable for cleaning.



1.



2.



3.

1. Dos modos: fija o balancín | 1. Two ways: fixed or rocking. | 2. Arnés acolchado | 2. Padded safety harness | 3. Juguetero extraíble con peluches | 3. Remove soft toy play bar.

Hamaca posiciones Baby rocker positions



• 3140 BLUE



• 3141 PINK



- Hasta 6 meses o 9 kg. aprox.
- Open 68'5 x 43'5x 47 cm.
- Closed 43'5 x 13'5 x 77 cm.
- 2'200 kg.
- EN 12790:2009



Muy acolchada | Altura regulable en 3 posiciones
| Dos modos: fija o balancín | Arnés de sujeción acolchado | Juguetero extraíble con peluches de actividades | Se pliega fácilmente ocupando poco espacio | Confección desenfundable para su limpieza.

Super-cushioned | 3 position height adjustment | Can be used in two ways: fixed or rocking | Padded safety harness | Includes remove soft toy play bar with activities | Easy to fold, taking up little space | Loose cover removable for cleaning.



1.



2.



3.

1. Juguetero extraíble con peluches | 1. Removable soft toy play bar | 2. Altura regulable en 3 posiciones | 2.3 position height adjustment | 3. Plegable | 3. Foldable.

Trona madera Wooden highchair



• 5200 WHITE



• 5211 DARK GREY

- Desde los 6 meses.
- Trona 97 x 56 x 58 cm.
- Asiento infantil 71 x 43 x 43 cm.
- 6'16 kg. (trona) / 3'55 kg. (asiento infantil)
- EN14988-1/2:2006+A1:2012

Diseño anatómico y minimalista | Permite regular la altura mediante sus patas pudiendo ser utilizado como trona o asiento junior | Patas de madera natural | Doble bandeja extraíble y lavable | Funda del asiento muy suave y de fácil limpieza | Asiento totalmente acolchado | Arnés de seguridad para una mayor seguridad.

Modern and anatomical design | Featuring two seating solutions by removing the legs: highchair and child chair | Natural wood legs | Double removable and washable tray | Seat cover very soft and easy to clean | Fully padded seat | Safety harness for extra safety.



Trona posiciones *Highchair positions*



Altura del asiento multiposición | Doble bandeja extraíble y lavable | Asiento reclinable en 5 posiciones anatómico, acolchado y extraíble para su limpieza | 2 ruedas con freno para facilitar su movimiento | Reposapiés con 3 posiciones | Arnés de seguridad de 5 puntos regulable, con hebilla de seguridad | Se pliega fácilmente ocupando poco espacio.

Multiposition height adjustable seat | Double removable and washable tray | Reclining anatomically seat in 5 positions, fully padded and removable for easily clean | 2 wheels for easy move with brake | 3 positions for the footrest | 5-point safety harness, adjustable and with safety buckle | easily folded taking up little space.



• 5114 TOUCAN



Trona posiciones Highchair positions



- +6 meses
- Hasta 15 kg o 3 años aprox.
- Open 76 x 53 x 103 cm.
- Closed 30 x 53 x 95 cm.
 - 8'00 kg.
- UNE EN 14988:2018

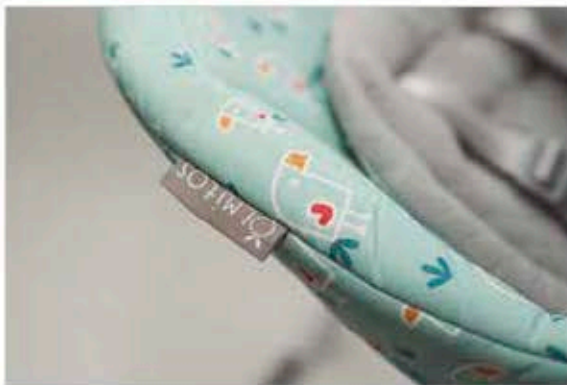

1.



2.



3.



4.



5.

1. Muy acolchada | 1. Super-cushioned | 2. Suave reductor | 2. Soft reducer | 3. Asiento reclinable | 3. Reclining seat | 4. Reposapiés con 3 posiciones | 4. 3 positions for the footrest | 5. Doble bandeja extraíble | 5. Double removable tray.

Trona posiciones Highchair positions



• 5110 **PACIFIC**



• 5111 **RON**



• 5112 **PRIMROSE**



- +6 meses
- Hasta 15 kg o 3 años aprox.
- Open 76 x 53 x 103 cm.
- Closed 30 x 53 x 95 cm.
 - 8'00 kg.
- UNE EN 14988:2018

Altura del asiento multiposición | Doble bandeja extraíble y lavable | Asiento reclinable en 5 posiciones anatómico, acolchado y extraíble para su limpieza | 2 ruedas con freno para facilitar su movimiento | Reposapiés con 3 posiciones | Arnés de seguridad de 5 puntos regulable, con hebilla de seguridad | Se pliega fácilmente ocupando poco espacio.

Asiento elevador Booster seat



• 1242 SUPER HEROE

- +12m.
- Open 36 x 26 x 31 cm.
- Closed 14 x 26 x 31 cm.
- 0'650 kg.
- EN 16120:2012

Silla elevador plegable con práctico bolsillo | Convierte cualquier silla de adulto en una trona | Asa regulable muy cómoda para transporte | Muy ligera | Desenfundable para su limpieza | Cinturón de seguridad regulable según la talla del niño.

Folding lifter chair with practical pocket | Makes any adult chair into a high chair | Adjustable handle for easy carrying | Very light | Slipcover removable for cleaning | Adjustable safety belt according to the size of the child.



• 1243 OTTO&LEO

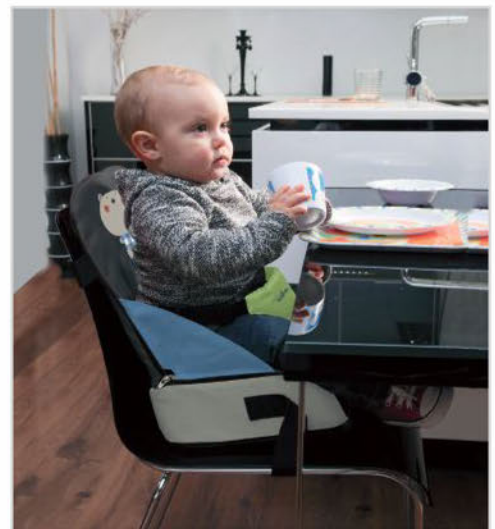

1.



2.

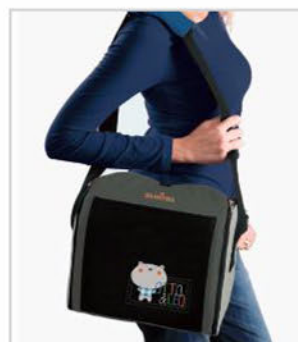

3.

1-2. Plegado compacto | 1-2. Compact fold | 3. Asa para su transporte | 3. Handle for carrying.

Collarín cervical

Neck cushion



- +9m
- 29 x 7 x 23 cm.
- 0'175 cm.

Suave y divertido cojín de apoyo cervical que ayudará al niño a mantener la cabeza en una posición cómoda mientras duerme durante el viaje | Con un suave peluche sonajero para entretenerlo.

Soft and funny cervical support pillow that will help the child to keep the head in a comfortable position while sleeping during the travel | With a soft toy to entertain.

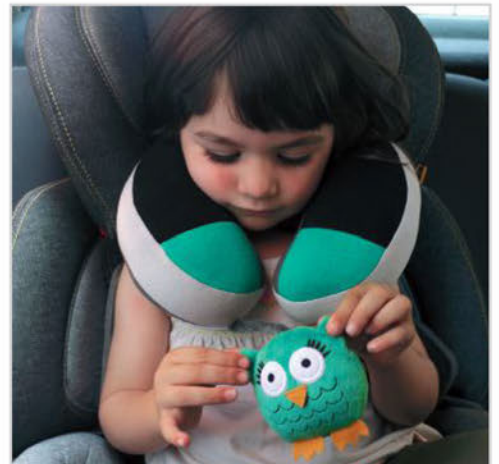

Organizador coche Car seat organiser



• 4011 FUNNY CAR



- +0m
- 43 x 59,50 cm.
- 0'322kg.

Fácil de instalar y muy práctico durante los viajes | Provisto de diferentes departamentos y bolsillos para guardar los juguetes, cuentos y objetos de primera necesidad como biberones, chupetes, etc.

Easy to install and very practical for the traveling | Provided with different departments and pockets to keep the toys, books and objects of first necessity like baby's bottles, pacifiers, etc.

Patinete Kid'scooter

Board Kid'scooter



• 1249 KID'SCOOTER

- +24m
- Hasta 5 años o 25 kg.
- 44 x 62/22 x 59 cm.
- 3'20 kg. - 4'40 kg. (con asiento)

Permite transportar su hijo cómodamente y sin que se canse en el cochecito | Es apto para la mayoría de cochecitos de bebé y sillas de paseo, incluyendo las de plegado tipo paraguas y cochecitos con sistema de freno oculto | Plataforma con superficie antideslizante | El niño puede ir sentado o de pie | Asiento extraíble | Correa ajustable para guardar la plataforma | Ruedas blandas para una comodidad óptima.

Enables you to transport your child comfortably and without fatigue in the pram | A universal board for children that will attach to almost any baby carriages and strollers including umbrella style and concealed brake style prams | Foot board non-slip surface | The child can sit or stand | Removable seat | Storage adjustable strap | Soft wheels for optimum comfort.



Ganchos giratorios multiusos

Multi-purpose rotating hooks



• 1205 BLACK



- +0m
- 5 x 14 x 2'5 cm.

Está diseñado para adaptarse al tubo del chasis del cochecito, carro, cuna, etc. para colgar diferentes objetos | Es totalmente giratorio | Con correa ajustable con Velcro es ideal para colgar en cualquier lugar | Fácil de instalar | Se puede usar tantas veces como se quiera | Max. carga: 5 kg.

It's designed to connect to the tube and beam in stroller, car, cradle and so on for hanging things | Is fully rotatable | With adjustable Velcro strap is great for hanging anywhere | Easy on and off installation | Repeatable access | Max. loading: 5 kg.

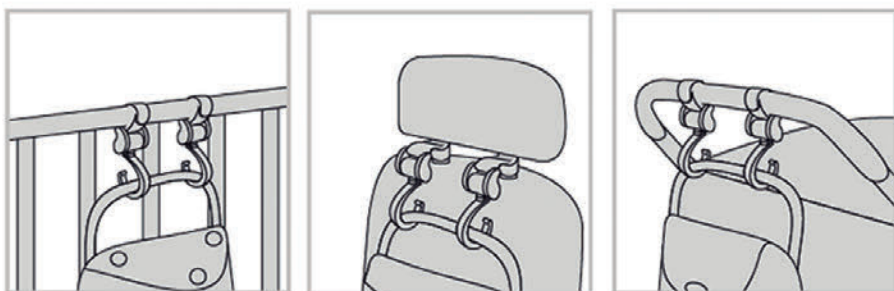

1. Cuna | 1. Playard | 2. Asiento del coche | 2. Car seat | 3. Cochecito | 3. Stroller.



Porta líquidos universal

Stroller drink holder



• 4018 BLACK

- +0m
- 9 x 15 x 16 cm.

Material: ABS y TPR muy resistente | Se instala fácilmente a la mayoría de los cochecitos | El portavasos mantiene las bebidas en posición vertical para evitar derrames | El soporte portavasos se separa fácilmente de la base cuando no es necesario | Soporte posavasos universal para silla de paseo con apertura que se adapta perfectamente a diferentes tipos de recipiente.

Material: ABS and TPR very strong | Easily attaches to most strollers | The cup holder keeps drinks upright to avoid spillages | Cup portion detaches easily from base, when not needed | Stroller Cup holder opening part can hold bottle very well.



El soporte se separa fácilmente de la base cuando no es necesario.
Cup portion detaches easily from base, when not needed.



Comfi-Snug™

3 en 1 para llevar



Ref: 841219 - Grape
Cod.Barras: 5060295841219
Tamaño: 90x48cm.



Ref: 841226 - Liquorice
Cod.Barras: 5060295841226
Tamaño: 90x48 cm.



Ref: 841240 - Twilight
Cod.Barras: 5060295841240
Tamaño: 90x48 cm.



Saco universal

Universal footmuff



• 1822 BLACK

- +0m
- 92 x 45 cm.

Saco para silla de paseo universal | Apertura frontal mediante cremallera vertical | Cremalleras perimetrales que permiten colocar al niño fácilmente | Solapa ajustable con botones | Abertura trasera ajustable a diferentes alturas del cinturón de seguridad | Sujeción mediante cintas que se ajustan a la silla de paseo | Superficie trasera antideslizante | Tejido antiadherente para prevenir la suciedad del calzado en la parte inferior interna del saco | Tejido exterior de poliéster, resistente al agua | Tejido interior polar extra suave.

Universal footmuff for stroller | Frontal opening with vertical zip | Perimetrals racks that make the positioning of the easy and comfortable child | Adjustable button-flap | Back aperture adaptable in different positions of the safety belts | Fastening backrest cover and rear straps | Back surface non-slipping | Special high resistant fabric at the inner bottom of the footmuff to prevent dirt from footwear | Exterior fabric 100% waterproof polyester | Inside fabric extra soft polar fleece.



Solapa ajustable con botones | Adjustable button-flap.



Espejo retrovisor infantil Infant rear view mirror

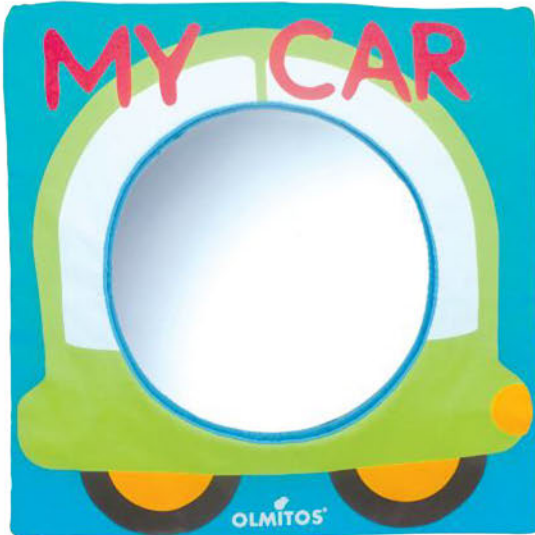

• 4012 CAR

- +0m
- 25 x 25 cm.

Podrás ver la cara de tu bebé mientras conduces para sentirte más seguro | Ideal para las sillas de bebé orientadas en sentido contrario a la marcha | Usted puede ver al bebé y el bebé puede verle a usted | Puede ser usado como espejo infantil | Espejo de plástico para la seguridad del niño | Método sencillo de instalación | Tranquilidad para los padres y entretenimiento para el bebé.

You can see the face of your baby while driving, to feel safer | Ideal rear-facing infant seats | You can see baby-baby can see you | It can be used like infant mirror | Plastic mirror for the child security | Simple attachment method | Peace of mind for the parents and entertainment for baby.

Espejo retrovisor infantil peluche Plush infant rear view mirror



• 4015 KOALA

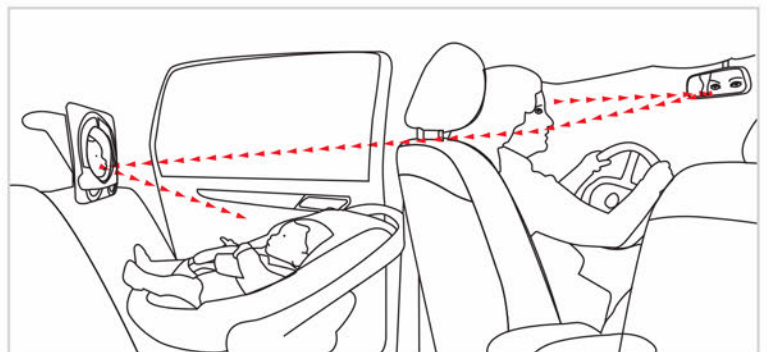

Puedes ver la cara de tu bebé mientras conduces | *You can see the face of your baby while it leads.*

Set 6 juguetes baño
 Set 6 bath toys squirters

escabbo[®]



• EZ3600 ADVENTURE



• EZ1400 JUNGLE



• EZ3501 OWLS



• +0m

BPA
 FREE

Bolsa con 6 divertidos juguetes de baño de formas suaves y redondeadas fabricados con un material muy agradable al tacto del niño | El baño se convertirá en un momento entretenido | Libre de ftalatos, plomo y cadmio.

Bag with 6 funny soft toys for the bath. Soft and rounded in 'friendly feel' material | Especially designed for small children | Making bathtime funtime | Phthalate-free vinyl, no lead and no cadmium.

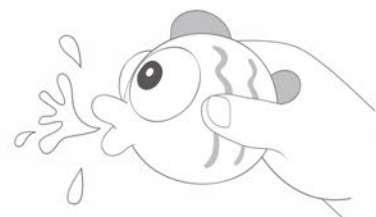

Alfombra antideslizante baño+3 patitos

Non-slip mat for bath+3 ducks

escabbo[®]



- +0m
- 77 x 36 cm.

BPA
FREE

Haga la hora del baño más segura y divertida! | 2 en 1: Cómoda alfombra y protección antideslizante | Con 3 patitos para jugar en el agua | Fácil de instalar | Para uso en el interior de la bañera o en el plato de ducha | Libre de ftalatos, plomo y cadmio.

Will make bath time safer and more fun! | 2 in 1: comfortable play-mat & non slip protection | With 3 ducklings to play in the water | Easy to install | For use inside the tub or shower | Phthalate-free vinyl, no lead and no cadmium.



• 1109 DUCKIES

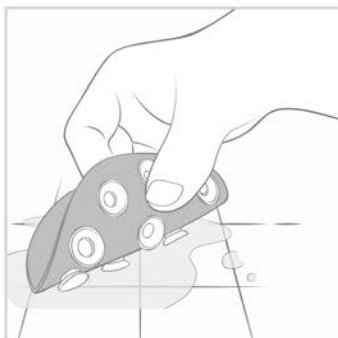

Apliques antideslizantes baño

Non-slip bath appliques

escabbo[®]



- +0m
- 30 x 40 cm.

BPA FREE

Divertidos apliques que decorarán el baño | Protéjase usted y a su hijo de resbalarse en la bañera | Si quiere decorar el baño o simplemente poner unos toques divertidos, con estos alegres animalitos de colores hará que la hora del baño sea más divertida y segura | Con material antideslizante y numerosas ventosas en la parte posterior también darán mayor seguridad.

With their funny faces they are adorable deco appliques on the tiles | Protect you & your kid from slipping in the bathtub | Whether you are redecorating the bathroom or just looking for fun accent pieces, these bright cheery colors and happy faces make tub time even more enjoyable and safe | With their non-slip surface material and numerous suction cups on the back it will also bring extra safety.

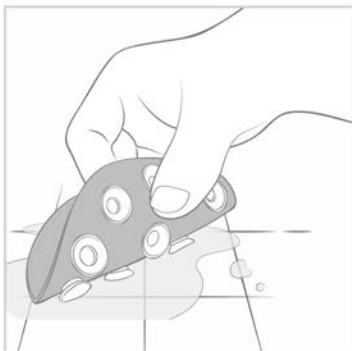

Taburete baño

Stool toilet



• 1301 BLUE



• 1301 PINK



• 1301 GREEN

- +18m
- 24 x 36'5 x 13 cm.
- 0'457 kg.

Taburete que permite al niño el acceso al lavabo de los mayores para su higiene | Base y superficie antideslizantes.

Stool allowing the child to reach the adult height washbasin for washing | Base and surface non-slip.

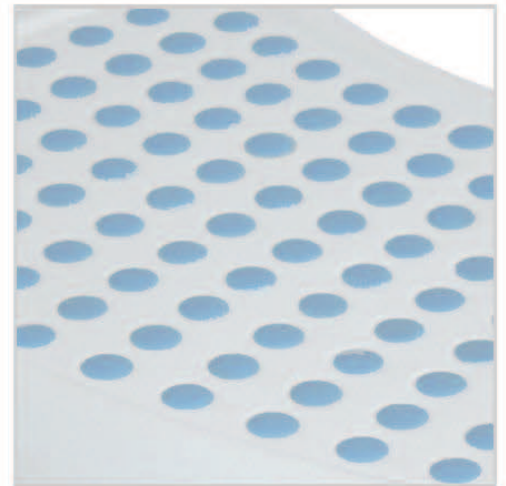

Superficie antideslizante | *Surface non-slip.*

Cubeta bañera Pingüino

Baby bathtub Penguin



• 1986 CUBETA PINGÜINO BLUE

- +0m
- 27 x 55 x 86 cm.
- 1'636 kg.

Práctica cubeta de baño de diseño divertido de pingüino | Forma anatómica para un mayor confort | De gran capacidad | Puede utilizarse hasta los 6 años aproximadamente | Cómodo desagüe extrayendo la nariz de goma del pingüino | Fácil limpieza gracias a su superficie lisa | Se puede utilizar en el exterior o como bañera para el verano.

Practique bath tube with a funny penguin design | Anatomical shape for a better confort | With a from born to 6 years aprox. | Comfortable drainage by extracting the rubber nose of the penguin | Very easy to clean thanks to the plain surface | Can be use in the outside like a summer swimbath.



Productos de seguridad

Safety products



• 7820 STOPPER II PARA PUERTAS 1 Unid.



• 7821 PROTECTORES ENCHUFE 12 Unid.

Gama de productos de seguridad dirigido al hogar, para ayudar a los padres a prevenir los peligros con los que se pueden encontrar los niños en casa | La seguridad de los niños, especialmente en sus primeros años de vida, es fundamental.

Range of safety products for the home, to help the parents to circumvent all the dangers which their children may encounter in the home | The children's safety, especially in the first years, is fundamental.



• 7830 PROTECTOR DEDOS PUERTA 1 Unid.



• 7825 CIERRE SEGURIDAD 1 Unid.



• 7823 CIERRE SEGURIDAD ÁNGULO 1 Unid.

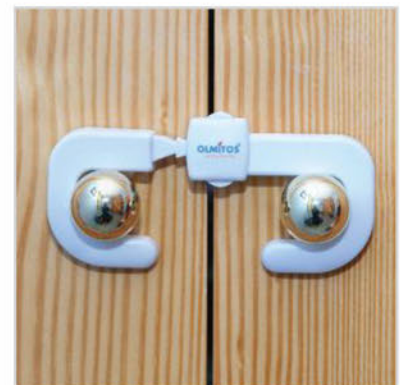

• 7831 CIERRE SEGURIDAD ARMARIOS 1 Unid.
 • 7824 PROTECTOR FLEXIBLE ARMARIOS 1 Unid.

Tira protectora y 4 esquineras

Protective strip and 4 corner guards



• 7819 BEIG

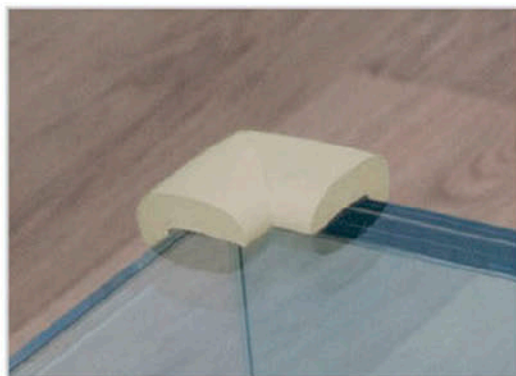

With
3M
 Sticker

- +0m
- Tira protectora | Protective strip: 3'3 x 1'2 x 400 cm.
- Esquineras | Corner guards: 7 x 3'3 x 1'2 cm.

Disminuye al máximo las consecuencias de una caída o choque accidental | Este producto proporciona una protección máxima a los niños, sobre todo durante la etapa en la que comienzan a andar | Fabricado en material suave y blando, es ideal para protegerlos de posibles golpes contra esquinas cortantes de mesas, estanterías, acuarios, etc. | Incorpora 4 esquineras para mayor seguridad | Material flexible de goma de espuma y resistente al fuego | Contenido: 1 tira de 4 metros y 4 esquineras.

Reduces as much as possible the consequences of a fall or accidental bump | This product offers maximum protection to children, especially when they are just beginning to walk | Made from smooth, soft material, it is ideal for protecting them from bumping themselves against the sharp corners of tables, shelves, fish tanks, etc. | Incorporates four corner guards for increased safety | Material flexible foam padding and fire-resistant | Contents: 1 strip (4 meters) and 4 corner guards.

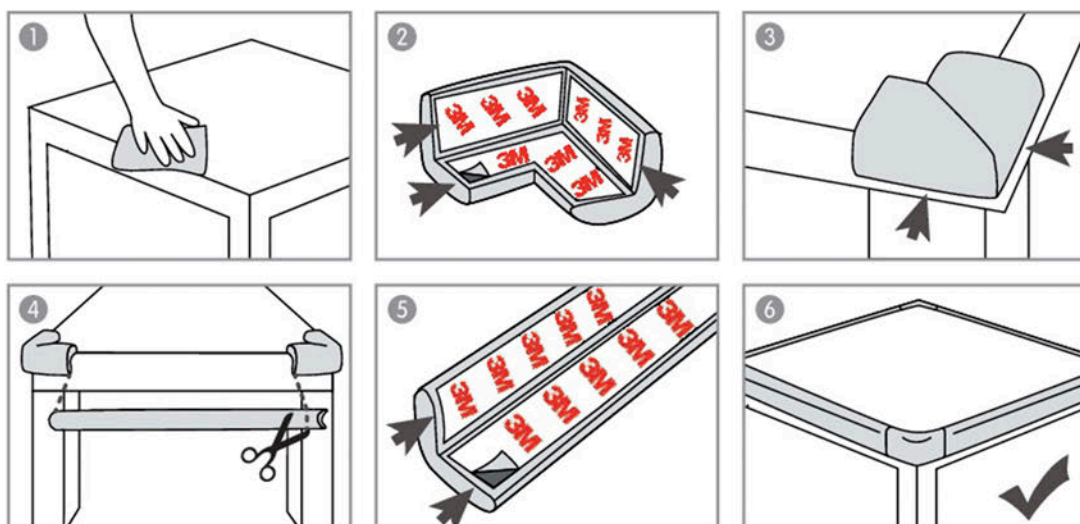

Puerta de seguridad+extensión

Safety gate+extension



• XY-008 WHITE



• XY-008 GREY

- +6m
- 78cm. x 75-85 cm. (95cm.)
- EN 1930:2011

Puerta de seguridad con sistema de bloqueo de seguridad | Adaptable a puertas o huecos de entre 75 y 85 cm. | Puede instalarse en puertas o huecos de hasta 95 cm. acoplándole la extensión de 10cm. incluida | Abertura a ambos lados | No necesita perforar las paredes para su instalación.

Safety gate with safety locking system | Adaptable to openings between 75 and 85 cm. | Can be installed in openings up to 95 cm, using the 10 cm. extension included | Open in both sides | No need to drill the wall to install.

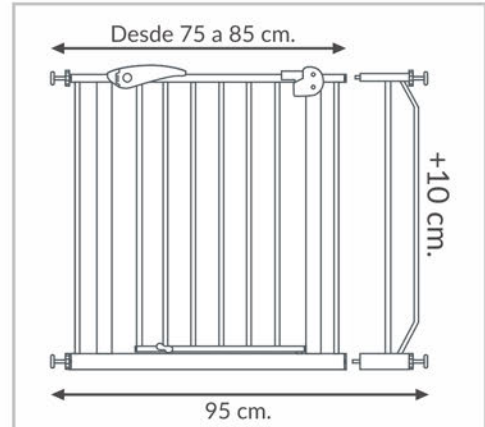

Termo acero inoxidable Vacuum flask stainless steel



• 0112 BLUE

- +0m
- 500 ml
- 7x 25,5 x 7 cm.
- 0'315 kg.
- EN 12546-1.

BPA
FREE

Ideal para viajar. | Mantiene la temperatura de los líquidos, fríos o calientes, durante horas. | Cómodo cierre de seguridad que permite verter el líquido, con un fácil sistema, sin abrir el tapón interior, presionando simplemente el botón. | 18/8 acero inoxidable. | Fácil uso .

Perfect for travelling. | Hold temperature for cold & hot liquids during hours. | Push and pour stopper, with a easy system, without opening the stopper, just push the button. | 18/8 stainless steel. | Easy use.

Termo papillero Baby food vacuum flask



• 1937 BLUE

- +0m
- 250+ 570 ml = 820 ml
- 17x 11 x 11 cm.
- 0'465 kg.
- UNE-EN 14372

BPA
FREE

Mantiene caliente la comida del bebé cuando vamos de viaje o de paseo. | Interior de acero inoxidable. | Mantiene caliente o fría la comida del bebé durante horas. | Con dos prácticos compartimentos independientes. | Muy cómodo de transportar gracias a sus asas. | Aro de silicona para evitar derrames.

1. 18/8 acero inoxidable | 1. 18/8 stainless steel | 2. Compartimentos independientes | 2. Independent compartments



1.



2.

Juego de vajilla 6 piezas



WN0051



- 1 vaso sorbito
- 1 plato llano
- 1 juego de cubiertos
- 1 plato hondo

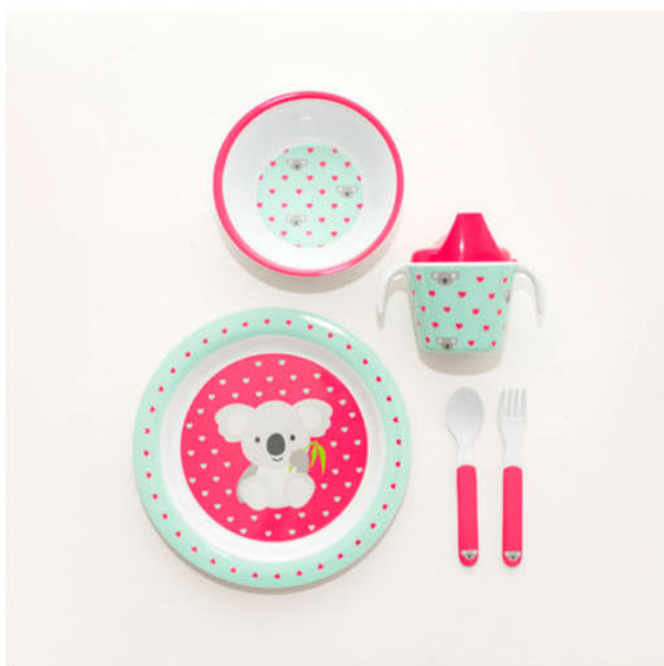

WN0050

Bolsa isotérmica

Cooler bag



• 1166 MINT



• 1164 TIPI BLUE



- +0m
- 23 x 21 x 17 cm.

Diseñada para transportar y conservar la comida del bebé caliente o fría durante horas. | Gran compartimento principal aislado con un bolsillo integrado | Compartimento separado, termoaislante, en la base con gomas elásticas para fijar los acumuladores de frío, cubiertos, etc..

Designed to carry and keep the food hot or cold for hours baby. | Large main compartment insulated with an integrated pocket.. | Compartment separate, thermal insulation, at the base with rubber bands to secure the packs, cutlery, etc...



Compartimento inferior con gomas |
Lower compartment with rubber bands.



Bolso maternal

Mama bag



• 1206 TIPI BLUE



• 1208 CACTUS MINT

- +0m
- 36 x 30 x 10 cm.

¡Una pieza imprescindible para los padres en movimiento! | Todas las cosas esenciales a su alcance | Bandolera regulable | Gran compartimento principal con cremallera | Múltiples departamentos interiores, bolsillo exterior con cremallera y bolsillo lateral con redcilla | Simple y fácil instalación | Correas ajustables que se adaptan a cualquier silla de paseo | Fabricado en poliéster muy resistente.

A must have for parents on the go! | Your essentials at your fingertips | Adjustable shoulder strap | Large main compartment with zipper | Multiple interior departments, exterior pocket with zipper and sidepocket with mesh | Simple and easy installation | Adjustable straps fit every strollers | Made in polyester highly resistant.



1.



2.



3.

1.Asas para colgar | 1.Hanging handle | 2.Sistema de fijación al cochecito | 2.System for fixing to the stroller | 3.Localizador llavero | 3.Key ring

OLMITOS

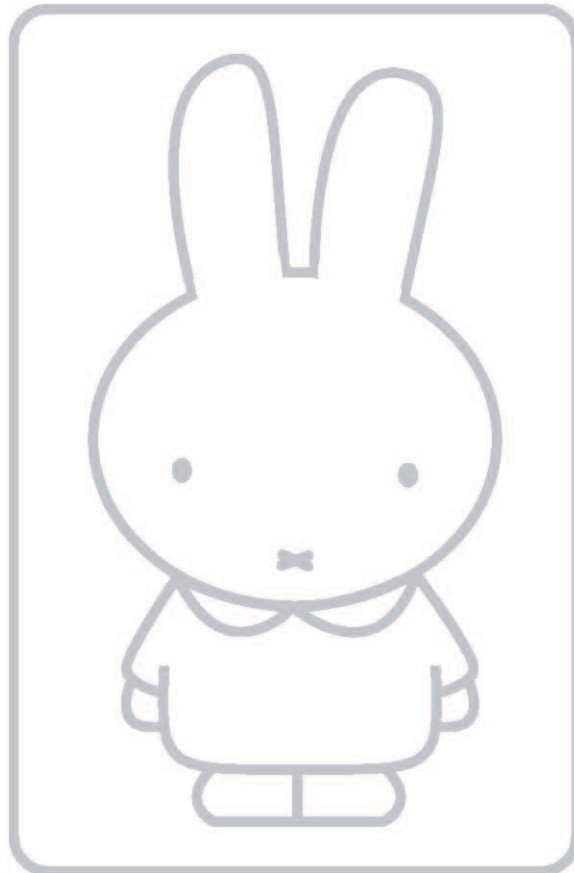

tiamo
collection
miffy

tiamo collector
miffy

Sonajero Rattle



• NIJN1068 GREY

- +0m
- 21,5 x 11 x 5,5 cm.
- 0,67 kg.



Tejido suave y muy agradable al tacto del bebé |
Materiales de primera calidad | Ayuda a
desarrollar la psicomotricidad del bebé.

*Soft and pleasant to the touch fabric baby | Quality
materials | It helps develop motor skills baby.*



Pinza sujeta chupete Dummy chain



• NIJN108 BLUE



• NIJN208 PINK

- +0m
- 21 x 6 x 3,5 cm.
- 0,45 kg.

Peluche con pinza para sujetar el chupete del
bebé | Tejido suave y muy agradable al tacto del
bebé | Materiales de primera calidad.

*Teddy clamp to hold the baby pacifier | Soft and
pleasant to the touch fabric baby | Quality
materials.*

tiamo collection
miffy

Set regalo Gift set



• NUN1080 GREY

- +0m
- Set 27 x 27 x 10 cm.
- Peluche 19 x 11 x 6 cm.
- Pinza Chupete 21 x 6 x 3,5 cm.
- Dou-Dou 36,5 x 33 x 4 cm.
- 0,460 kg.

Tejido suave y muy agradable al tacto del bebé |
Materiales de primera calidad | Ayuda a desarrollar
la psicomotricidad del bebé | Ideal como regalo,
incluye: dou-dou+Pinza sujetachupete+peluche.

*Soft and pleasant to the touch fabric baby | Quality
materials | It helps develop motor skills baby |
Perfect for gift, it includes: dou-dou+Dummy
chain+plush doll*



tiamo collection
miffy

Manta de juegos Playmat with gym



- +0m
- 106 x 48 x 106 cm.

Su bebé se sentirá muy cómodo mientras se entretiene con estos divertidos juguetes de tejido blando que cuelgan de sus arcos entrecurvados | Los alegres colores y los juguetes colgantes capturarán la atención de su pequeño | Muy bueno para el desarrollo de la coordinación mano / ojo.

Your baby will feel comfortable while playing with soft plush toys hanging down from the curved arched | Cheerful colors and hanging toys capture the attention of you little one | Very good for the development of hand/eye coordination.



• NUN217 PINK



• NUN317 MINT

Carrusel musical Music mobile



• NUN311 MINT

- +0m
- 35 x 35 x 7,5 cm.
- 0,695 kg.



Suaves peluches que giran acompañados de una dulce melodía que entretendrá al bebé estimulando la vista y el tacto | Fácil de instalar en la cuna | Funciona con cuerda | Muy agradable al tacto del bebé | Materiales de primera calidad.

The characters dance to a gentle lullaby with merry-go round motion attracts baby's stimulates hand-eye coordination | Easy to install the cradle | Works with a spring wound with a key | Very pleasant to touch baby | Quality materials.

Musical estrella Rattle



• NUN313 MINT

- +0m
- 32 x 30,5 x 8 cm.
- 0,182 kg.



Caja de música que se puede colocar en la cuna como decoración | Tejido suave y muy agradable al tacto del bebé | Materiales de primera calidad | Ayuda a desarrollar la psicomotricidad del bebé.

Music box that can be placed in the cradle as decoration | Soft and pleasant to the touch fabric baby | Quality materials | It helps develop motor skills baby.



tiamo collection
miffy

Set regalo
Gift set



- +0m
- Set 27 x 27 x 10 cm.
- Peluche 19 x 11 x 6 cm.
- Pinza Chupete 21 x 6 x 3,5 cm.
- Dou-Dou 36,5 x 33 x 4 cm.
- 0,460 kg.

Tejido suave y muy agradable al tacto del bebé | Materiales de primera calidad | Ayuda a desarrollar la psicomotricidad del bebé | Ideal como regalo, incluye: dou-dou+Pinza sujetachupete+peluche.

Soft and pleasant to the touch fabric baby | Quality materials | It helps develop motor skills baby | Perfect for gift, it includes: dou-dou+Dummy chain+plush doll



• NIJN319 MINT

Pingüino indicador del sueño



ESZAPAM01

Lampara Quitamiedos Pam Pingüino Zazu Gris. El pingüino "Pam" entrenador de sueño de Zazu ayuda a tu niño a comprender de una manera fácil y divertida cuando es hora de dormir y cuando es hora de levantarse. Sleeptrainer, nightlight y altavoz sin hilos de Bluetooth todo en uno.



Características:

- +0m.
- Batería recargable y cable USB incluidos, totalmente portátil.
- Luz nocturna: multicolor, rosa, blanco, azul o rojo.

Sonajero Rattle



• NIJN403 MINT

- +0m
- 12 x 15,5 x 5 cm.
- 0,47 kg.



Sonajero con anilla transparente y bolitas en su interior para crear un agradable sonido de cascabel | Estimula la coordinación del tacto y oído | Peluche de tejido suave y muy agradable al tacto del bebé.

Rattle with transparent ring and little balls inside to create a nice rattle sound | Stimulates the hand-ear coordination | Teddy soft and pleasant to the touch fabric baby.

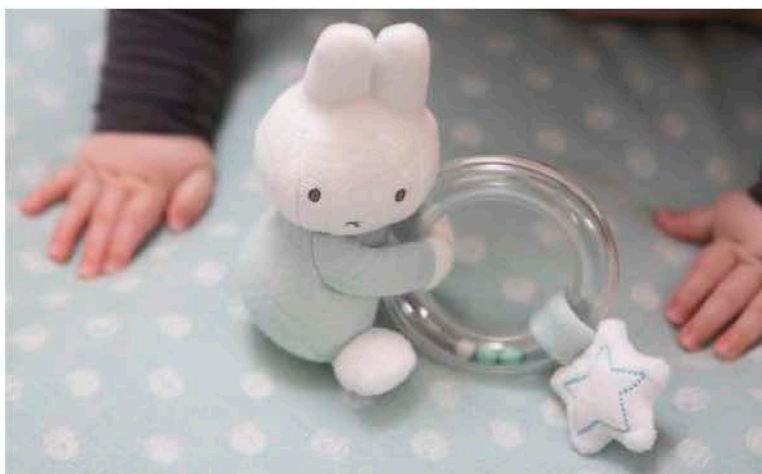
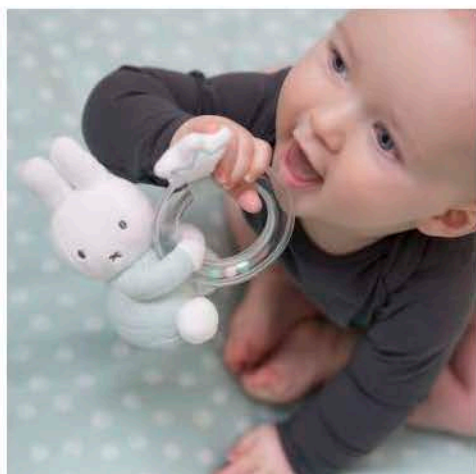



MORDEDOR

Calme las encías sensibles de su bebé con los mordedores de Marcus & Marcus.

Nuestros mordedores de animales son aptos para uso alimenticio, con colores brillantes y diseñados para asegurar la diversión de los bebés. Los mordedores de Marcus & Marcus están fabricados con materiales libres de BPA, libres de PVC y libres de ftalatos.



Libre de ftalatos y BPA



Suave para las encías sensibles



Se puede enfriar para ser un mordedor relajante

REFERENCIAS Y COLORES



MNMBB05-LN



MNMBB05-GF

Marcus y Marcus comprenden lo que significa ser un padre moderno. El estrés y el caos vienen con la crianza de los hijos, pero también es una alegría y una recompensa absoluta al ver crecer a los pequeños. Diseñamos productos que te ayudan a sentarte y a relajarte en medio del caos de la paternidad.

EDAD	TAMAÑO PRODUCTO	CARÁCTERÍSTICAS	LIMPIEZA Y MANTENIMIENTO	PACKAGING
6M+	13.9 x 1.5 x 8.5 cm	<ul style="list-style-type: none"> • Libre BPA / sin ftalatos • Suave con las encías sensibles • Puede enfriarse para aliviar la molestia durante la salida de los dientes 	<ul style="list-style-type: none"> • Apto para esterilizador de vapor • Apto para microondas • Apto para congelador • Apto para lavavajillas en bandeja superior 	
	MATERIAL Caucho de silicona de calidad alimentaria	TEMPERATURA <ul style="list-style-type: none"> • -20°C to 120°C • -4°F to 250°F" 		

SET CUCHARA Y TENEDOR

Cuando su pequeño quiere comer como los adultos pero no comprende que las cosas afiladas de metal pueden doler, el set de cuchara y tenedor de Marcus & Marcus es la versión perfecta de estos utensilios para niños.

El tamaño es más pequeño, asas de fácil agarre y sin bordes afilados, están diseñadas teniendo en cuenta a los niños pequeños y sus travesuras cuando permanecen en la mesa para que pueda estar tranquilo sabiendo que su hijo no puede dañarse mientras come.



REFERENCIAS Y COLORES



MNMKD03-GF



MNMKD03-EP

EDAD
3+

TAMAÑO PRODUCTO

Tenedor:

15.2 x 1.4 x 3.2 cm (LN)

14.9 x 1.4 x 2.8 cm (PG)

15.7 x 1.4 x 3.2cm (GF)

14 x 1.4 x 4.1 cm (EP)

Cuchara:

15 x 1.4 x 3.2 cm (LN)

14.7 x 1.4 x 2.8 cm (PG)

15.5 x 1.4 x 3.2cm (GF)

13.8 x 1.4 x 4.1 cm (EP)

CARACTERÍSTICAS

- Libre BPA / sin ftalatos
- Utensilios efectivos sin bordes afilados
- Mango de agarre fácil diseñado para manos pequeñas

MATERIAL

Caucho de silicona de uso alimenticio + Acero Inoxidable

LIMPIEZA Y MANTENIMIENTO

- Apto para lavavajillas en bandeja superior
- Apto para esterilizador de vapor
- Las manchas pueden eliminarse lavándolas con agua caliente y jabón
- No apto para el microondas

PACKAGING



BOL SNACKS

Sabemos que a los niños les encanta comer los aperitivos solos y el bol de snacks de Marcus & Marcus es esencial para que los niños pequeños se aventuren.

La tapa es muy segura y está diseñada con una abertura de paso para que el niño pueda coger los snacks de forma segura evitando que se derramen. De esta forma, la hora de la merienda es mucho menos complicada y también libera las manos de los padres. El asa está diseñada para las pequeñas manos.

Nuestros bols de snacks están fabricados con materiales libres de BPA y ftalatos y son una excelente alternativa a las bolsas de plástico con cierre hermético.



para las pequeñas manos



Tapa segura para evitar que sus snacks se derramen



Libre de ftalatos y BPA

Tapadera fácil de alcanzar para pequeñas manos

REFERENCIAS Y COLORES



MNMBB09-GF



MNMBB09-EP

VIAJAR

Los juegos de viaje de Marcus & Marcus son perfectos para transportar su almuerzo a la escuela o en excursiones. Todos nuestros productos están hechos de materiales ligeros, seguros, y reutilizables. Cuando tu pequeño llega a casa de su aventura al final del día, nuestros productos son todos aptos para lavavajillas de estantes superiores para una fácil limpieza.

AGE	TAMAÑO PRODUCTO	CARÁCTERÍSTICAS	LIMPIEZA Y MANTENIMIENTO	PACKAGING
12M+	7.4 x 10.5 x 14.2 cm	<ul style="list-style-type: none"> • Libre BPA / sin ftalatos • Tapadera fácil de alcanzar para las pequeñas manos • Asegure la tapa para evitar que sus snacks se derramen • Mango diseñado para manos pequeñas 	<ul style="list-style-type: none"> • Apto para lavavajillas en bandeja superior • Apto para el microondas • Apto para esterilizador de vapor • Las manchas pueden eliminarse lavándolas con agua caliente y jabón 	
	MATERIAL Caucho de silicona de uso alimenticio	TEMPERATURA <ul style="list-style-type: none"> • -20°C to 220°C • -4°F to 430°F 		

SET ALIMENTACIÓN

Cuando su bebé pasa de la alimentación líquida a sólida, parece que nunca hay suficientes cuencos para todo. El set de alimentación de Marcus & Marcus es perfecto para que tu bebé comience con los sólidos. Este set incluye un bol de silicona, una cuchara de silicona suave ideal para las encías sensibles del bebé y un babero de silicona.

Los productos están fabricados con materiales libres de BPA y ftalatos.



Babero



Cuchara de silicona



Bol de silicona

REFERENCIAS Y COLORES



MNMLS06-LN



MNMLS06-PG



MNMLS06-GF



MNMLS06-EP

AGE	TAMAÑO PRODUCTO	CARÁCTERÍSTICAS	LIMPIEZA Y MANTENIMIENTO	PACKAGING
6M+	<p>Babero: 27.5 x 3 x 2.1cm</p> <p>Cuchara silicona: 13.2 x 1.4 x 4.2cm</p> <p>Bol siliona: 13.8 x 4 x 13.8cm Capacidad: 200ml.</p> <p>MATERIAL Caucho de silicona de uso alimenticio</p>	<p>CUCHARA DE SILICONA</p> <ul style="list-style-type: none"> • Libre BPA / sin ftalatos • Punta de cuchara de silicona suave para encías sensibles • Mango de agarre fácil • Soporte de descanso que mantiene la cuchara sin tocar la mesa para una mayor higiene • -20°C to 120°C • - 4°F to 250°F <p>BOL DE SILICONA</p> <ul style="list-style-type: none"> • Libre BPA / sin ftalatos • Apto para niños, gracias a su amplia base • Asas de fácil agarre • -20°C to 220°C • - 4°F to 430°F <p>BABERO</p> <ul style="list-style-type: none"> • Libre BPA / sin ftalatos • Recogemigas extra grande • Suave silicona en la piel del bebé • Dos cierres de botón ajustables • -20°C to 220°C • - 4°F to 430°F 	<p>CUCHARA DE ALIMENTACIÓN</p> <ul style="list-style-type: none"> • Apto para lavavajillas en bandeja superior • Apto para esterilizador de vapor • Las manchas se pueden eliminar lavándolas con agua caliente y jabón • No apto para microondas <p>BOL DE SILICONA</p> <ul style="list-style-type: none"> • Apto para lavavajillas en bandeja superior • Apto para el congelador • Apto para microondas • Apto para esterilizador de vapor • Las manchas se pueden eliminar lavándolas con agua caliente y jabón <p>BABERO</p> <ul style="list-style-type: none"> • Apto para lavavajillas en bandeja superior • Apto para esterilizador de vapor • Los restos de comida pueden eliminarse lavándolas con agua caliente y jabón 	



Plastolit

60 AÑOS FABRICANDO TUS SUEÑOS



www.plastolit.com.uy



plastolit@plastolit.com.uy



Plastolit



Plastolit



2401 7513 / 2401 3806



Daniel Munoz 1996
Montevideo - Uruguay

BABY CARE PRODUCTS

tiamo
collection



MARCUS & MARCUS